



mikomax
smart office.



#HUSH Family

www.mikomaxsmartoffice.pl

#HUSH Family

design by **Mikomax Smart Office Team**

PL / Możliwość pracy w skupieniu w osobnym pomieszczeniu, komfortowa rozmowa telefoniczna czy też wydzielone miejsce do spotkań to czynniki wpływające na naszą efektywność i wygodę. Na wartości zyskują rozwiązania szybkie i proste do aranżacji openspace, zajmujące niewiele miejsca ale z wielofunkcyjnym przeznaczeniem, a do tego atrakcyjnym wyglądem. Żeby sprostać oczekiwaniom i wyjść naprzeciw potrzebom, stworzyliśmy rodzinę produktów #HUSH umożliwiających elastyczne modelowanie powierzchni biurowej bez konieczności jej przebudowy, gdzie jeden produkt zajmuje tyle samo miejsca co dwa biurka. Nowoczesne rozwiązania #HUSH Family zaspakajają potrzeby: pracy indywidualnej w skupieniu #Hush Work, strefy spotkań #Hush Meet i #Hush Closed oraz #Hush Phone czyli pomieszczenie do swobodnego prowadzenia rozmów telefonicznych.

EN / The ability to work in a separate room, make a comfortable phone call or hold a private meeting are all factors that affect our efficiency. Increasingly, favoured solutions are those by which you can quickly and easily create an open space layout and at the same time be compact, multifunctional and aesthetically-pleasing. To meet our expectations and needs, we have created the #HUSH family of products that enables you to flexibly alter and enhance your office space without having to rebuild it. Contemporary #HUSH family solutions meet the needs of focused individual work with #Hush Work, meeting areas with #Hush Meet & #Hush Closed, and room for private phone conversations with #Hush Phone.

DE / Arbeit in Ruhe, ein komfortables Telefongespräch und Platz für Treffen sind Faktoren, die unsere Effizienz und Bequemlichkeit beeinflussen. Schnelle und einfache Lösungen wie Openspace gewinnen immer mehr an Wert. Sie sind multifunktionell und attraktiv. Wir haben eine #HUSH Familie geschaffen, wo so ein Produkt nur so viel Platz wie zwei Schreibtische einnimmt. Neue Lösungen von #HUSH Family befriedigen die Grundbedürfnisse- individuelle Arbeit in Ruhe #Hush Work, Meetzone #Hush Meet und #Hush Closed, zudem #Hush Phone für die bessere Vertraulichkeit eines Telefongesprächs.

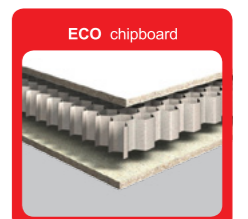
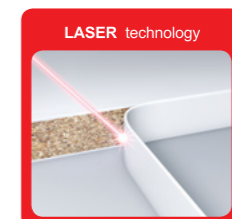

#HUSH Family



Meble dzięki, którym stworzysz przestrzeń SMART WORKINGU, która zwiększy efektywność i zadowolenie ich użytkowników. /

Furniture that allows you to create a space that increases efficiency and the satisfaction of users. /

Möbel, dank deren man einen Smart Working-Raum bilden kann. Für eine höhere Effizienz und Zufriedenheit der Benutzer.



#HUSH Closed



#HUSH Meet Big



#HUSH Phone



#HUSH Work

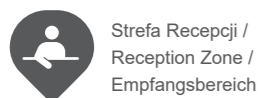

Strefa Receptji /
Reception Zone /
Empfangsbereich



Strefa Współpracy /
Cooperation Zone /
Bereich für gemeinsames
Arbeiten



Strefa Skupienia /
Concentration Zone /
Bereich für konzentriertes
Arbeiten



Strefa Spotkań /
Meeting Zone /
Besprechungsbereich



Strefa Relaksu /
Relax Zone /
Ruhezone



Strefa Menadżera /
Manager Zone /
Managementbereich

#HUSH Family



praca projektowa /
design work /
Entwurfsarbeit

praca w skupieniu /
focused work /
Konzentrationsarbeit

relaks /
relaxation /
Relax /

praca koncepcyjna /
concept work /
Konzeptarbeit

videokonferencje /
video conferencing /
Videokonferenz

#HUSH Family

Elastyczność i mobilność /
Flexibility and mobility /
Flexibilität und Mobilität



#HUSH / Potrzebne dodatkowe miejsca pracy? /
#HUSH / Need more work space? /
#HUSH / Sind weitere Arbeitsplätze notwendig?

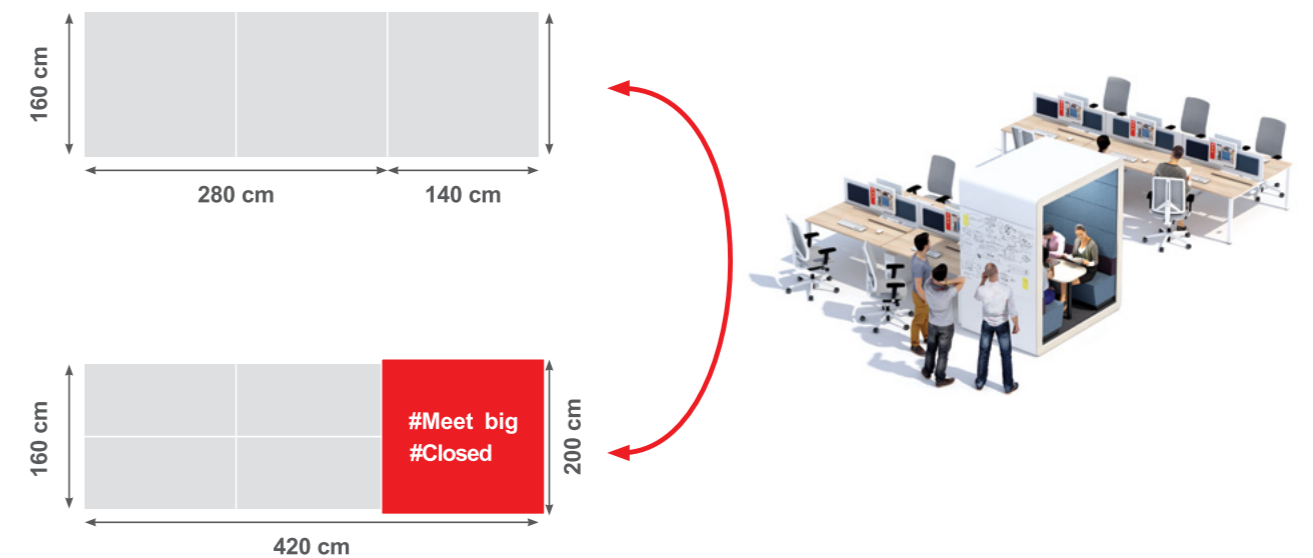

#HUSH Work

NEW!

Hush Work to Twoja strefa skupienia, czyli maksymalna funkcjonalność zawarta w optymalnym wnętrzu. /

#Hush Work provides a focused area of study for an individual. Multiple functions are included in the comprehensive interior. /

Hush Work ist Deine Fokuszone also maximale Funktionalität im optimalen Innenraum.



Właściwości / Features / Eigenschaften

system aktywnej wentylacji
i elektryfikacji w zasięgu ręki /
active ventilation system
electrification at your fingertips /
System der Aktivlüftung
und Elektifizierung in Reichweite

skuteczne
tłumienie dźwięków
/ effective sound
attention /
Effektive
Schalldämmung

szeroka gama
kolorystyczna
tapicerek, dzięki
którym nadasz
wnętrzu stylowego
charakteru /
electrification at your
fingertips

uchwyt
ułatwiający
przechowywanie
torby podręcznej /
accessible storage /
Henkel für
Handtaschen

stylowy design
z doskonałymi
wykończeniami
w technologii
laserowej /
stylish design with
excellent finishes in
laser technology /
Stilvolles Design
mit hervorragenden
Ausführungen so wie
Laserkanten



#Hush Large



Hush Large może zastąpić salę konferencyjną albo pokój projektowy, który szybko i łatwo wkomponujesz w swoją przestrzeń biurową. /

Hush Large is the perfect alternative to a space-hungry conference room and can be easily integrated in to your office space. /

Hush Large kann einen Konferenzraum ersetzen und schnell ans Büro angepasst werden.

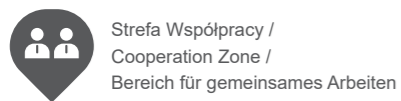

#HUSH Family

Funkcjonalne miejsce pracy / Functional Workplace / Funktionaler Arbeitsplatz

#Work to idealne miejsce do pracy w skupieniu, audio i videokonferencji /
#Work is a perfect place to focus on your work or to hold an audio or a video conference /
#Work ist ein perfekter Ort für Arbeiten in Ruhe und für Audio- und Videokonferenzen



#Meet Big to przestrzeń na szybkie spotkania małych zespołów /
#Meet Big is a perfect space for quick meetings with small teams /
#Meet Big ist ein Raum für Treffen von kleinen Teams

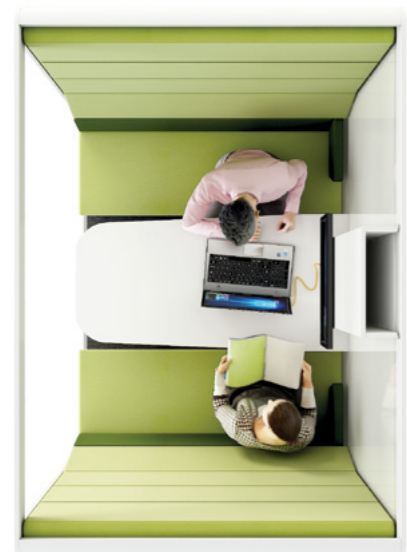

#Meet Small powstało z myślą o spotkaniach face to face /
#Meet Small was created for face-to-face meetings /
#Meet Small ist für Face-to-Face-Treffen vorgesehen



#Closed zapewni większą poufność rozmów /
#Closed provides a great space for private and discrete conversations /
#Closed sorgt für bessere Vertraulichkeit des Gesprächs



Funkcjonalności / Functionalities / Funktionalität



Możliwość pisania na szkle /
Possibility to write on glass /
Schreibfähigkeit auf Glas

Ściana tylna wykończona
mlecznym szkłem zapewnia
dostęp do światła naturalnego /
Opaque glass provides natural light /
Satiniertes Glas überträgt Tageslicht

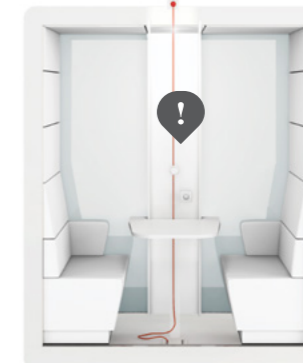

Łatwe podłączenie
okablowania i oświetlenia
z podłogi i sufitu /
Electrical wiring and
lighting easily connected
from the floor or ceiling /
Benutzerfreundliche
Anbindung von Verkabelung
und Beleuchtung von der
Decke und den Boden

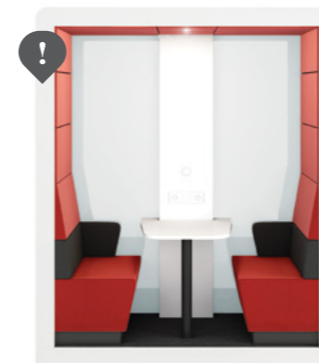

Wnętrze wykończone
rozwiązaniami akustycznymi –
wydzielenie miejsca do spotkań /
Acoustic solutions
provide space for meetings /
Akustiklösungen bieten einen
Ort zu treffen

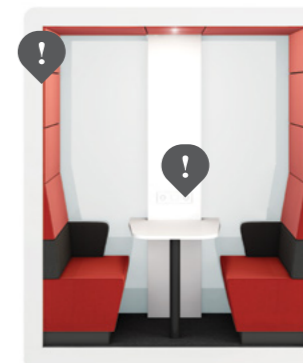

Technologia bezspoinowa /
No visible glue joint /
Sichtbare Kleberfuge entfällt

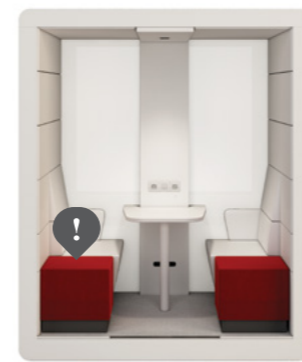

Możliwość dostawienia
dodatkowych miejsc
siedzących (#Closed) /
Ability to put in extra seats
(#Closed) /
Die Möglichkeit, zusätzliche
Sitzplätze hineinzustellen
(#Closed)

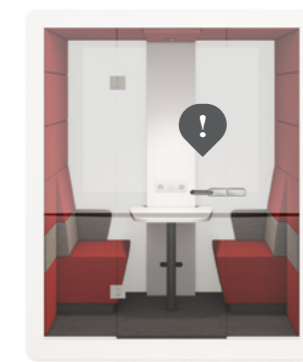

Drzwi z przezroczystego szkła
hartowanego (#Closed) /
Door made of transparent
toughened glass (#Closed) /
Tür aus durchsichtigem gehärtetem
Sicherheitsglas (#Closed)

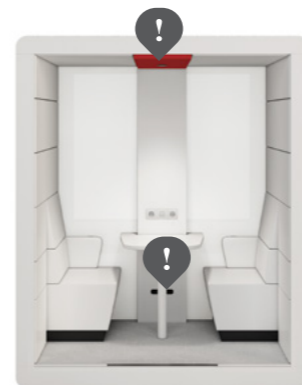

Wydajna wentylacja uruchamiana
czujnikiem ruchu (#Closed) /
An effective ventilation launched by
a motion detector (#Closed) /
Effektive Belüftung gestartet durch
einen Bewegungsmelder (#Closed)



Możliwość szybkiego i łatwego
przesłania #Hush bez potrzeby
całkowitego demontażu dzięki
zdejmowanej ostonie dolnej /
Thanks to the removable plinth,
#Hush can be quickly and easily
relocated by pallet jack without the
need to disassemble /
Dank abgedecktem Panel besteht
die Möglichkeit des schnellen
und leichten Bewegens,
ohne totale Zerlegung

#HUSH Closed

Detale / Details / Details

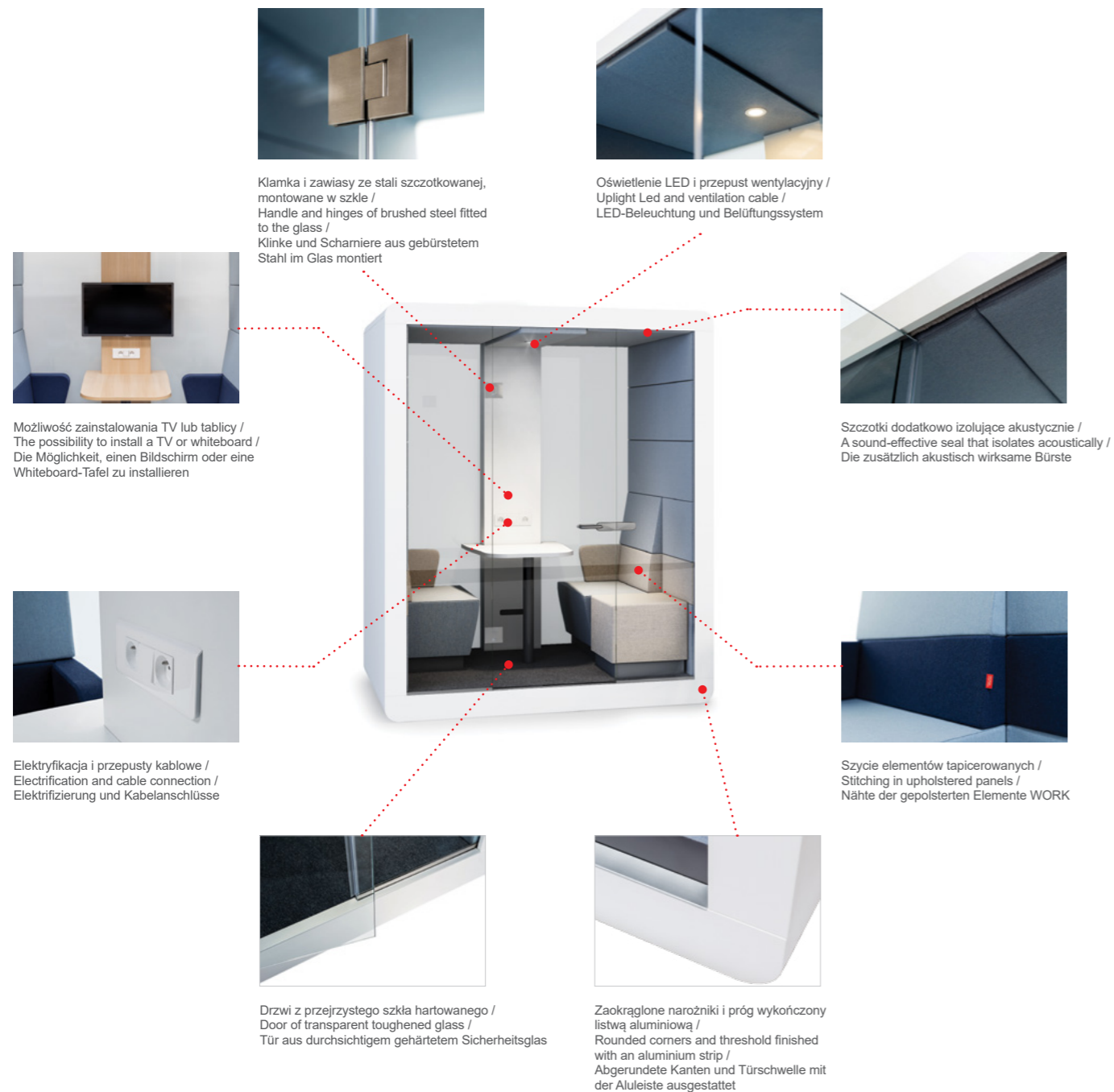

#HUSH Work

Detale / Details / Details



#HUSH Family

Gotowe układy /
Ready-made solutions /
Gestaltungskonzepte

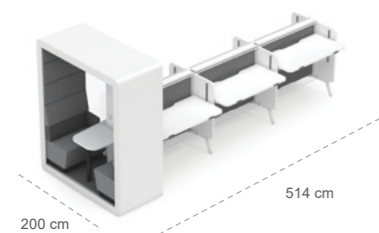

10,3 m²

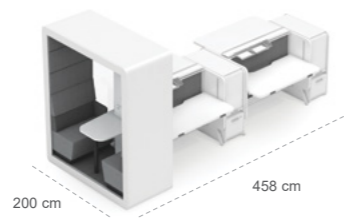

9 m²

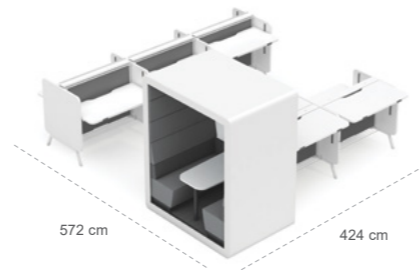

24,3 m²

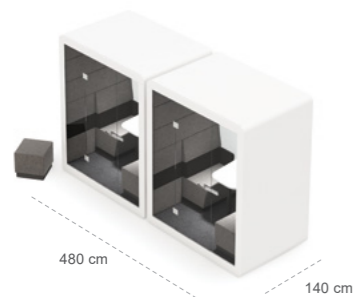

6,7 m²

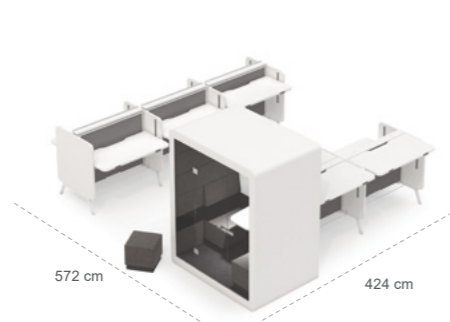

24,3 m²

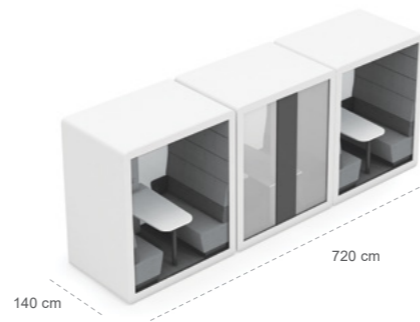

10 m²

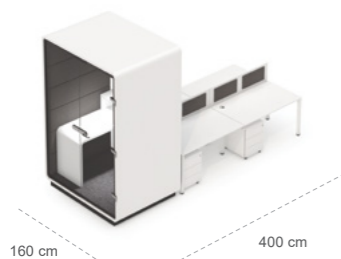

8,5 m²

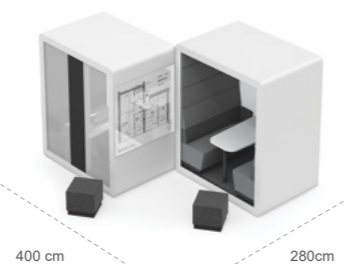

11 m²

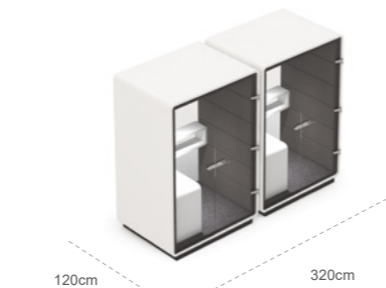

7,6 m²

Elementy systemu /
Product range /
Produktübersicht

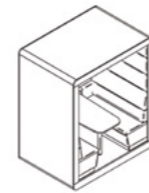

#Meet Big

[W x D x H]
2000 x 1400 x 2400

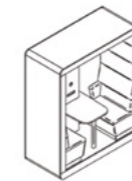

#Meet Small

[W x D x H]
2000 x 900 x 2400



#Work

[W x D x H]
2000 x 1400 x 2400

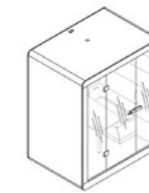

#Closed

[W x D x H]
2000 x 1400 x 2400



#Phone

[W x D x H]
1000 x 900 x 2400



#Pouf

[W x D x H]
480 x 480 x 450

Kolorystyka /
Finishes /
Oberflächen

WOOL



TIV TCA TBI TDU THE THI TSI TPE TGR TON



TLI TWO TTE TFI TFU TPL TEG TIN TEM TCL

MURA



TBE TFL TGC TNJ TZJ TSC TMA TUM THB TPU



TRO TOL TKH TGY TCC ABB AAK AAN

* Niniejszy katalog nie jest ofertą w rozumieniu przepisów prawa.

* Konfiguracja systemu zgodnie z cennikami.

* Producent zastrzega sobie prawo do wprowadzenia zmian konstrukcyjnych i kolorystycznych w oferowanych produktach nie zmieniając ich ogólnego charakteru.

Kim jesteśmy?
Who are we?
Wer sind wir?



Mikomax Smart Office to ekspert w tworzeniu nowoczesnych biur łączący fachową wiedzę o produkcji mebli z autorską koncepcją jej zastosowania we współczesnym miejscu pracy.

Mikomax Smart Office is an expert in designing offices, combining its expertise in office furniture production with its own concept of implementing it within a modern office environment.

Mikomax Smart Office ist ein Experte im Kreieren von modernen Büros. Das fachliche Wissen zur Möbelherstellung wird hier mit eigenen Urheberkonzepten über die Entstehung von gegenwärtigen Arbeitsbüros verknüpft.



ul. Dostawcza 4, 93-231 Łódź
t: +42 272 11 31, f: +42 272 11 39
e: office@mikomax.pl
w: www.mikomaxsmartoffice.pl