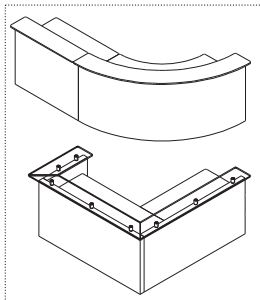
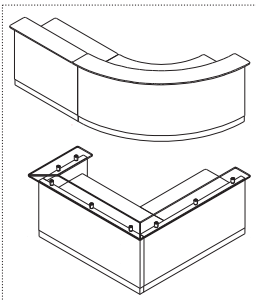

LADY RECEPCYJNE - eMeL

eMeL 1

Lady gładkie

eMeL 2

Lady z cokolem

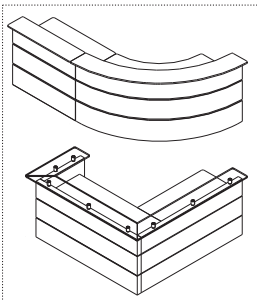
eMeL 3

Lady ryflowane

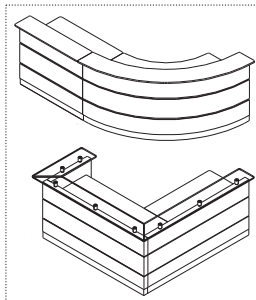
eMeL 4

Lady ryflowane z cokolem

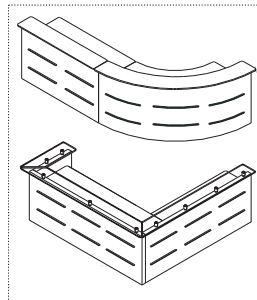
eMeL 5

Lady podświetlane

MATERIAŁ / KONSTRUKCJA

FRONT LADY: konstrukcja szkieletowa pokryta laminatem HPL o gr=0,8 mm, stopki poziomujące

Łączenie frontów lad w układy: za pomocą połączenia śrubowego z pozycjonowaniem (lamelo)

BLAT ROBOCZY: wykonany z wysokiej jakości płyty wiórowej o grubości 25 mm w klasie higieniczności E1 dwustronnie pokrytej melaminą, wykończony dopasowaną kolorystycznie wysokoudarową doklejką z tworzywa sztucznego gr = 2 mm o załamanym promieniu r = 3 mm, przykręcony do frontu i mocowany na wysokości 740 mm:

(Ceny w cenniku dotyczą blatów o grubości 25 mm, inne grubości - wycena NT)

- nogą płytową o grubości 25 mm (18 mm)
- nogą metalową, malowaną proszkowo, montowany na łączeniu dwóch blatów.

W przypadku lad z blatem 18 mm należy każdorazowo doliczyć profil usztywniający i skonsultować się z biurem handlowym MARO.

NADSTAWKA: mocowana do frontu za pomocą dystansów chromowanych D=60 mm

- szkło satynowane lub antisol grafit - 12 mm
- płyta o grubości - 12 mm pokryta laminatem HPL 0,8 mm, doklejka z tworzywa sztucznego o grubości 2mm zgodnie z ofertą MARO.

COKOŁY LAD ORAZ RYFLOWANIA FRONTÓW: standardowo występują w aluminium szczotkowanym.

OKABLOWANIE: podfrezowane kształtowo krawędzie blatów roboczych lad oraz pomocników umożliwiają przeprowadzenie przewodów (STANDARD)

- w opcji istnieje możliwość poprowadzenia poziomych kanałów kablowych prostych lub łukowych - mocowanie do wewnętrznej powierzchni frontów lub pod blatem.
- elastyczny kanał kablowy

OŚWIETLENIE:

Lady eMeL 5 posiadają białe oświetlenie LED. Oświetlenie posiada 1 rok gwarancji.

Przy składaniu zamówienia prosimy o:

- podanie sposobu ustawienia lady (rysunek)
- określenie: koloru frontu, wnętrza lady, blatu roboczego, rodzaju nadstawki (przy nadstawce - kolor laminatu płaszczyzny wierzchniej, kolor doklejki), koloru elementów metalowych.

UWAGA: z uwagi na charakter zastosowanej technologii układy lad są produkowane jako jedna nierozłączna całość i nie przewidujemy możliwości dokładania elementów.

		KOLORYSTYKA	FRONT (laminat)	BLAT ROBOCZY, NOGA PŁYTOWA (płyta)	NADSTAWKA (laminat)	COKÓŁ, PROFILE OZDOBNE	ELEMENTY METALOWE, NOGA SYSTEMOWA
PŁYTA / LAMINAT	KOLORY GRUPA 1	Biały U1	●	●	●	—	—
		Popiel U2	—	●	—	—	—
		Klon Jasny D7	●	●	●	—	—
		Dąb Napolitano D3	●	●	●	—	—
		Buk D2	●	●	●	—	—
		Czereśnia Havana D1	●	●	●	—	—
		Orzech Maroni D10	●	●	●	—	—
		Grafit U4	●	●	●	—	—
		Aluminium szczotkowane A2	—	—	—	●	—
		KOLORY GRUPA 2	Biały wysoki połysk U9(HG)	●	—	—	—
Pomarańczowy wysoki połysk U8(HG)	●		—	—	—	—	
Zielony wysoki połysk U7(HG)	●		—	—	—	—	
Czerwony wysoki połysk U6(HG)	●		—	—	—	—	
kolor ABET	●		—	—	—	—	
METAL	Biały M02	—	—	—	—	●	
	Aluminium M01	—	—	—	—	●	
	Grafit M05	—	—	—	—	●	
SZKŁO	Szkło satynowane (Satinato)	—	—	●	—	—	
	Szkło antisol grafit	—	—	●	—	—	

Inne kolory płyty z kolekcji: www.ABET.com
Inne kolory metalu według kolekcji: RAL

LADY RECEPCYJNE eMeL

FRONTY WOLNOSTOJĄCE ŁUKOWE I PROSTE

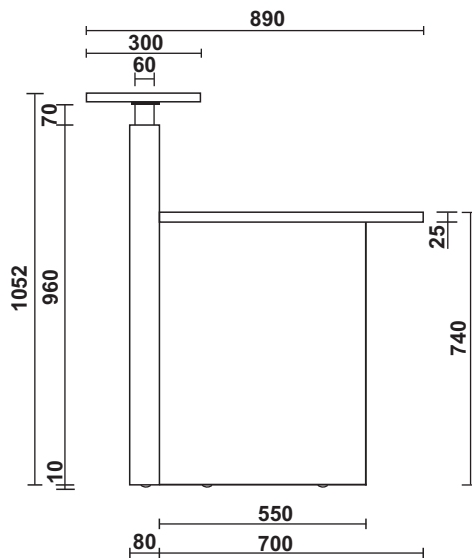
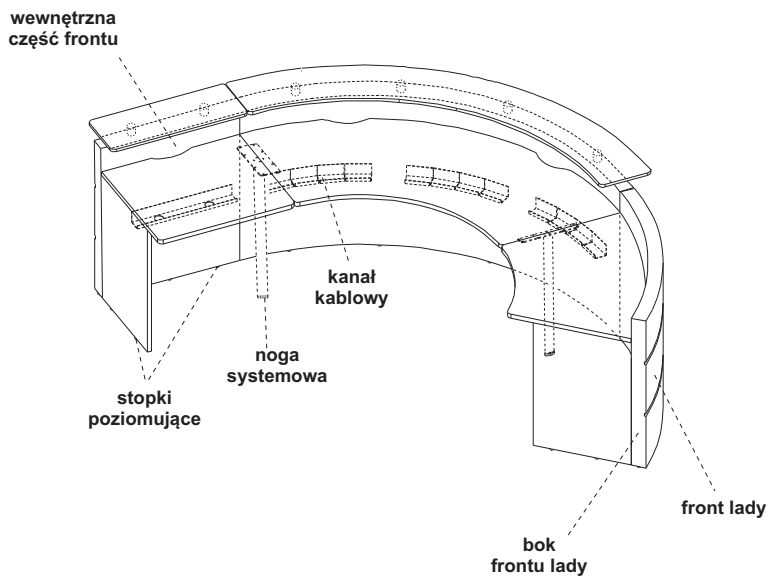

PRZYKŁADOWE ZESTAWY

Zestaw 1. Lada prosta, lada łukowa niska, pomocnik

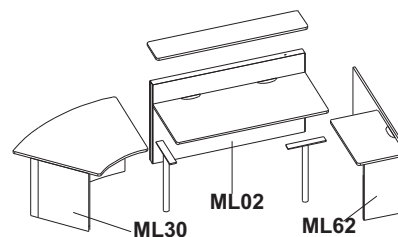
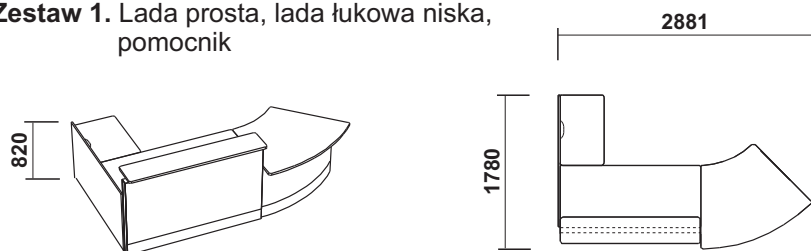

Zestaw 2. Lada łukowa, lada łukowa wewnętrzna, pomocnik

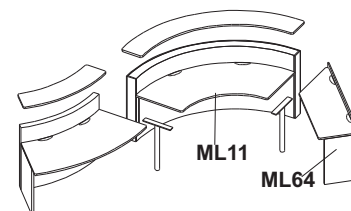
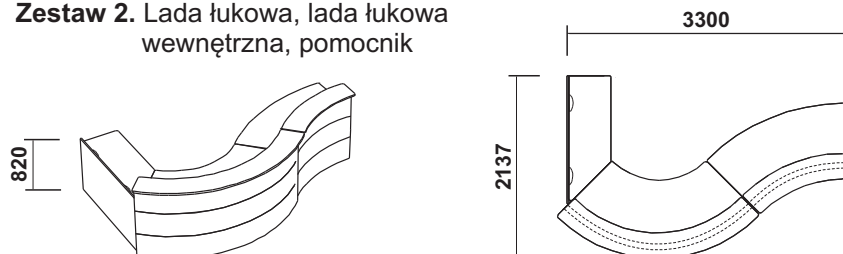



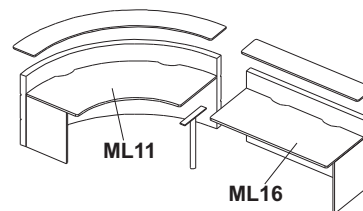
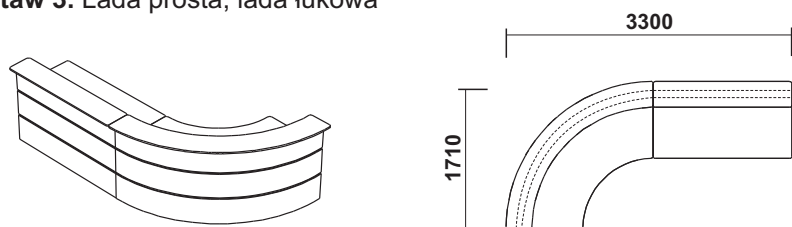



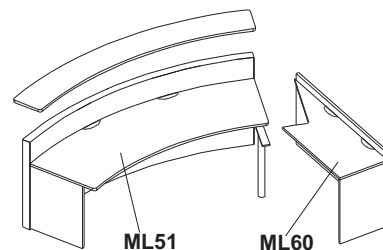
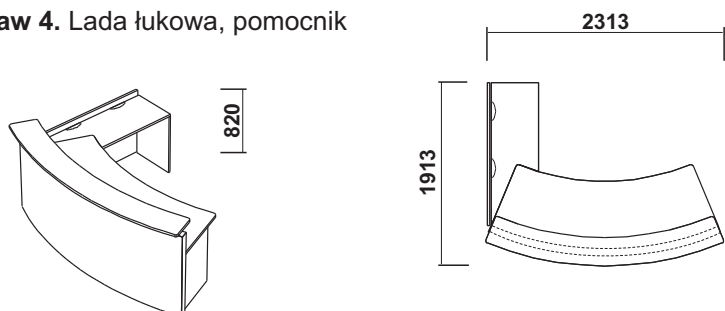

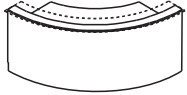
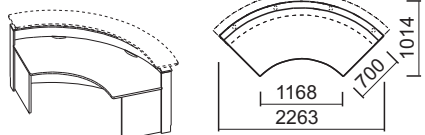
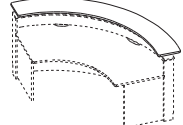
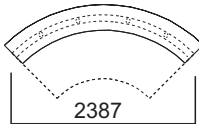

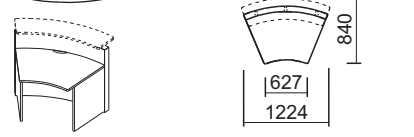
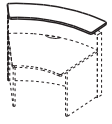
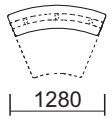
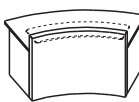

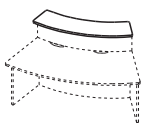
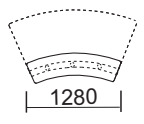

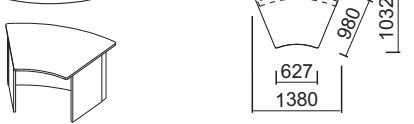
Zestaw 3. Lada prosta, lada łukowa

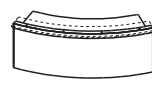

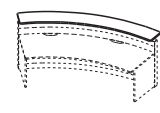
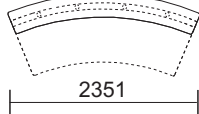
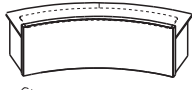
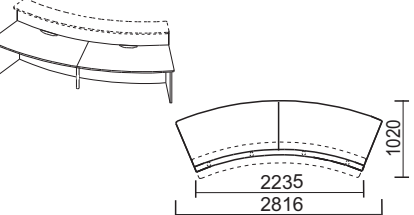
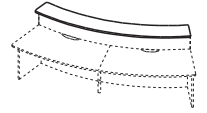
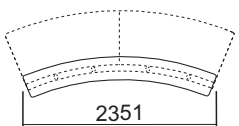
Zestaw 4. Lada łukowa, pomocnik

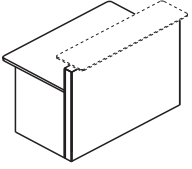
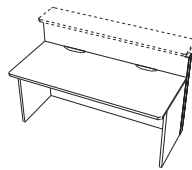
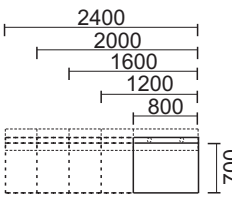
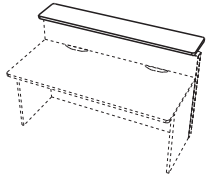
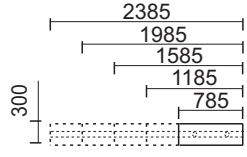
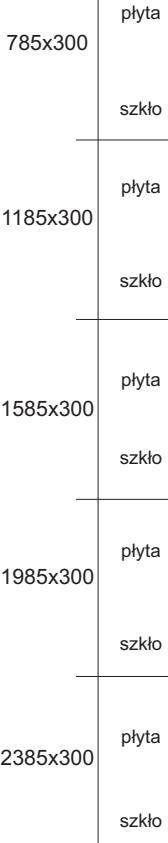
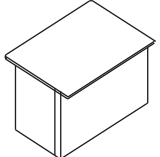
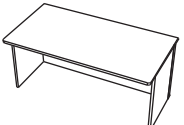
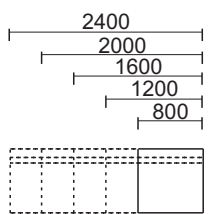

eMeL LADY RECEPCYJNE FRONTY WOLNOSTOJĄCE	eMeL 1	eMeL 2	eMeL 3	eMeL 4	DOPLĄTY		
	Front gładki	Front gładki i cokół	Front ryflowany	Front ryflowany z cokolem	② Dopłata za kolor frontu 2 grupa cenowa (MARO wysoki połysk) ③ Dopłata za kolor frontu 3 grupa cenowa (HPL kolekcja ABET)	NADSTAWKI Cena netto	
Kod / Cena netto							
1. Lada łukowa R=1600 mm 90°  	ML 10	ML 01	ML 11	MK 01	② ③	 90° 	płyta szkło
UPUST od ceny ② → (gdy wnętrze frontu będzie w 1 grupie) UPUST od ceny ③ → (gdy wnętrze frontu będzie w 1 grupie)							
2. Lada łukowa R=1600 mm 45°  	ML 52	ML 32	ML 42	MK 02	② ③	 45° 	płyta szkło
UPUST od ceny ② → (gdy wnętrze frontu będzie w 1 grupie) UPUST od ceny ③ → (gdy wnętrze frontu będzie w 1 grupie)							
3. Lada łukowa R=1600 mm 45° (wewnętrzna)  	ML 55	ML 35	ML 45	MK 03	② ③	 45° 	płyta szkło
UPUST od ceny ② → (gdy wnętrze frontu będzie w 1 grupie) UPUST od ceny ③ → (gdy wnętrze frontu będzie w 1 grupie)							
4. Lada łukowa R=1600 mm 45° niska - wys. 740 mm  	ML50	ML30	ML40	MK 04	② ③		—
UPUST od ceny ② → (gdy wnętrze frontu będzie w 1 grupie) UPUST od ceny ③ → (gdy wnętrze frontu będzie w 1 grupie)							
5. Lada łukowa R=3000 mm 45°  	ML 51	ML 31	ML 41	MK 05	② ③	 45° 	płyta szkło
UPUST od ceny ② → (gdy wnętrze frontu będzie w 1 grupie) UPUST od ceny ③ → (gdy wnętrze frontu będzie w 1 grupie)							
6. Lada łukowa R=3000 45° (wewnętrzna)  	ML 54	ML 34	ML 44	MK 06	② ③	 45° 	płyta szkło
UPUST od ceny ② → (gdy wnętrze frontu będzie w 1 grupie) UPUST od ceny ③ → (gdy wnętrze frontu będzie w 1 grupie)							

eMeL LADY RECEPCYJNE FRONTY WOLNOSTOJĄCE		eMeL 1	eMeL 2	eMeL 3	eMeL 4	DOPLĄTY			
		Front gładki 	Front gładki i cokół 	Front ryflowany 	Front ryflowany z cokolem 	② Dopłata za kolor frontu 2 grupa cenowa (MARO wysoki połysk) ③ Dopłata za (1) kolor frontu 3 grupa cenowa (HPL kolekcja ABET)	NADSTAWKI	Cena netto	
		Kod / Cena netto							
7. Lada prosta   	800x780	ML 59	ML 04	ML 18	MK 07	② ③	  	plyta	
	UPUST od ceny ② → (gdy wnętrze frontu będzie w 1 grupie) UPUST od ceny ③ → (gdy wnętrze frontu będzie w 1 grupie)								szkło
	1200x780	ML 58	ML 03	ML 17	MK 08	② ③		plyta	
	UPUST od ceny ② → (gdy wnętrze frontu będzie w 1 grupie) UPUST od ceny ③ → (gdy wnętrze frontu będzie w 1 grupie)								szkło
	1600x780	ML 57	ML 02	ML 16	MK 09	② ③		plyta	
	UPUST od ceny ② → (gdy wnętrze frontu będzie w 1 grupie) UPUST od ceny ③ → (gdy wnętrze frontu będzie w 1 grupie)								szkło
	2000x780	ML 91	ML 82	ML 81	MK 10	② ③		plyta	
	UPUST od ceny ② → (gdy wnętrze frontu będzie w 1 grupie) UPUST od ceny ③ → (gdy wnętrze frontu będzie w 1 grupie)								szkło
2400x780	ML 56	ML 36	ML 46	MK 11	② ③	plyta			
UPUST od ceny ② → (gdy wnętrze frontu będzie w 1 grupie) UPUST od ceny ③ → (gdy wnętrze frontu będzie w 1 grupie)							szkło		
8. Lada prosta niska - wys. 740 mm   	800x980	ML 73	ML 83	ML 93	MK 12	② ③			
	UPUST od ceny ② → (gdy wnętrze frontu będzie w 1 grupie) UPUST od ceny ③ → (gdy wnętrze frontu będzie w 1 grupie)								
	1200x980	ML 74	ML 84	ML 94	MK 13	② ③			
	UPUST od ceny ② → (gdy wnętrze frontu będzie w 1 grupie) UPUST od ceny ③ → (gdy wnętrze frontu będzie w 1 grupie)								
	1600x980	ML 75	ML 85	ML 95	MK 14	② ③			
	UPUST od ceny ② → (gdy wnętrze frontu będzie w 1 grupie) UPUST od ceny ③ → (gdy wnętrze frontu będzie w 1 grupie)								
	2000x980	ML 76	ML 86	ML 96	MK 15	② ③			
	UPUST od ceny ② → (gdy wnętrze frontu będzie w 1 grupie) UPUST od ceny ③ → (gdy wnętrze frontu będzie w 1 grupie)								
2400x980	ML 77	ML 87	ML 97	MK 16	② ③				
UPUST od ceny ② → (gdy wnętrze frontu będzie w 1 grupie) UPUST od ceny ③ → (gdy wnętrze frontu będzie w 1 grupie)									

LADY RECEPCYJNE eMeL

FRONTY WIELOELEMENTOWE

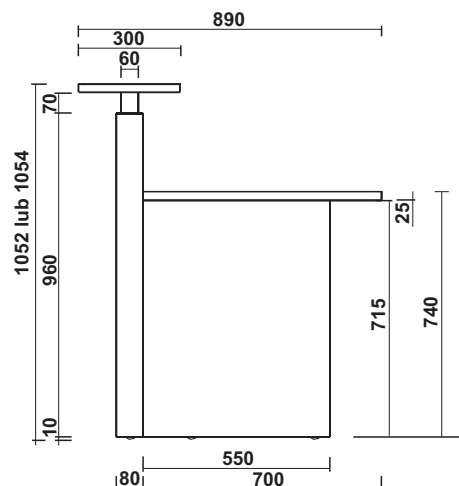
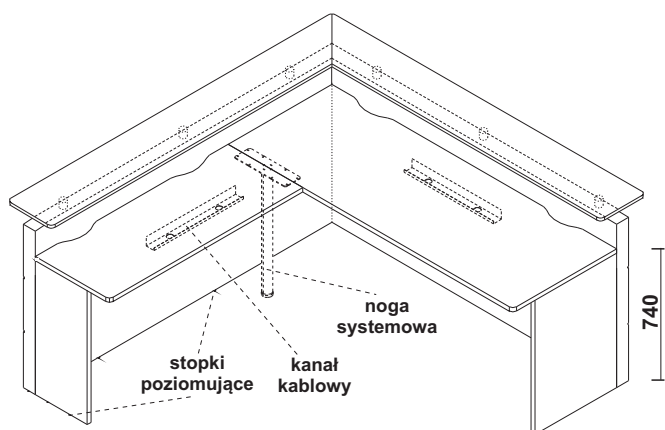

PRZYKŁADOWE ZESTAWY

Zestaw 5. Lada z frontem głównym 1-częściowym, ryflowanym

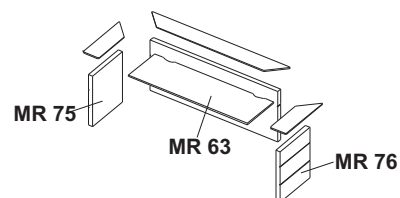
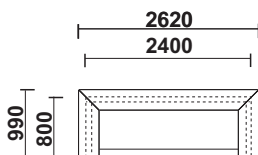
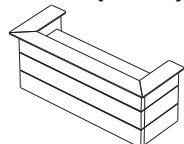

Zestaw 6. Lada z frontem głównym 1-częściowym, gładkim z cokołem oraz z nadstawką szklaną

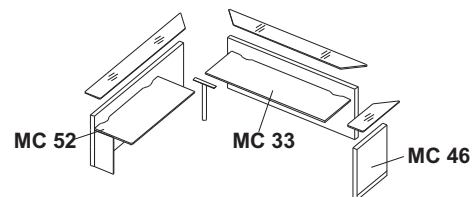
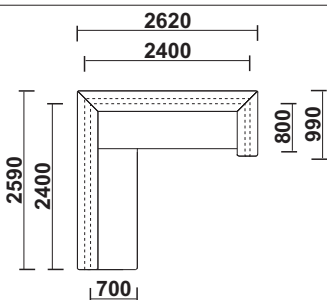
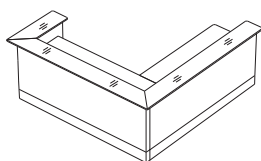

Zestaw 7. Lada z frontem głównym 1-częściowym, ryflowanym

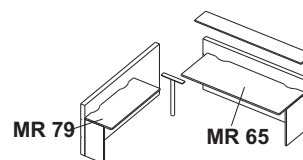
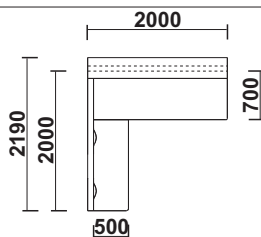
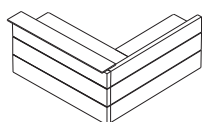

Zestaw 8. Lada z frontem głównym 2-częściowym, gładkim

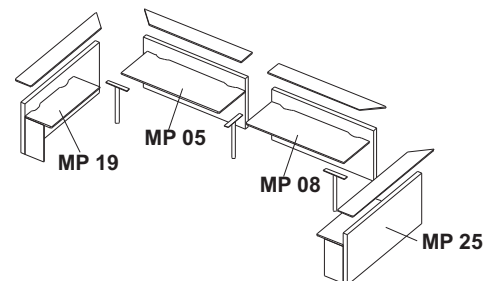
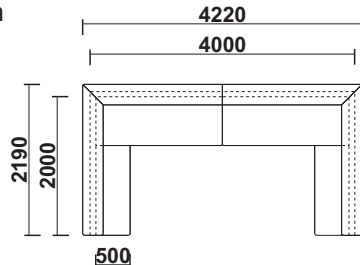
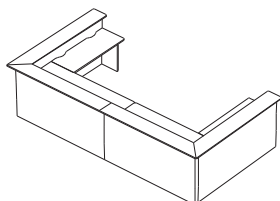

Zestaw 9. Lada z frontem głównym wieloczęściowym, ryflowanym

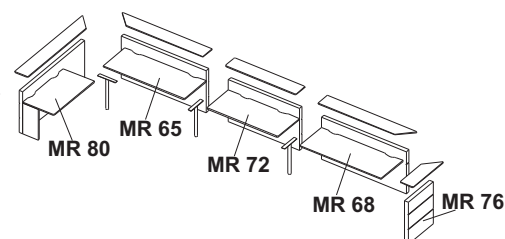
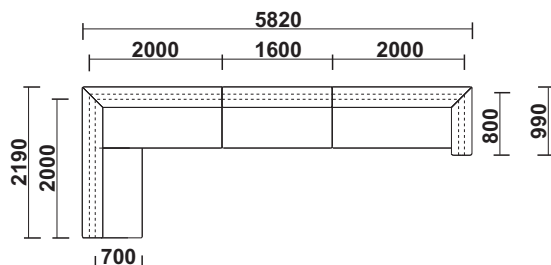
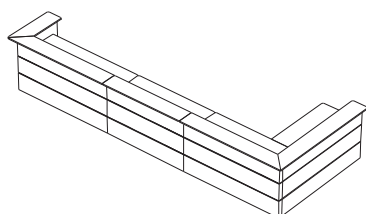

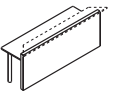
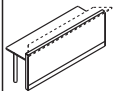
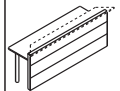
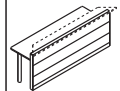
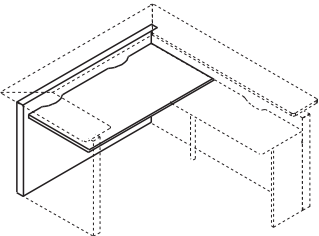
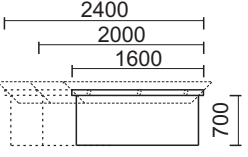
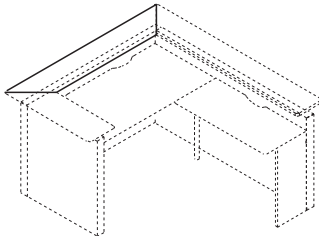
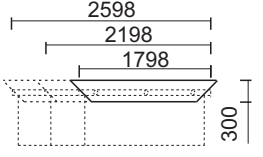
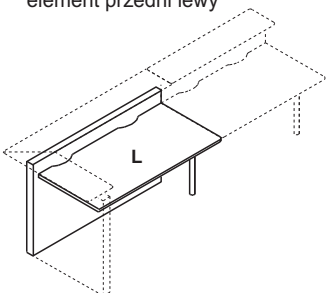
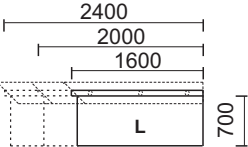
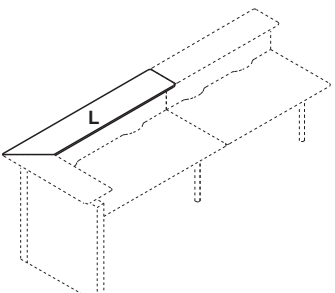
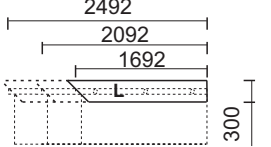
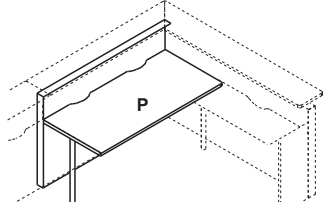
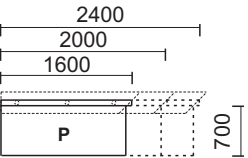
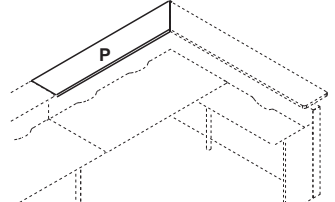
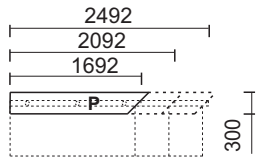
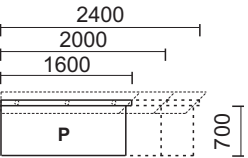
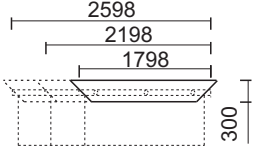
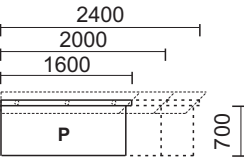
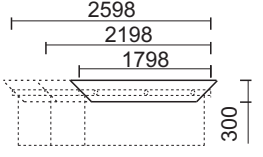
eMeL LADY RECEPCYJNE FRONTY WIELOELEMENTOWE	eMeL 1	eMeL 2	eMeL 3	eMeL 4	DOPŁATY			
	Front gładki 	Front gładki i cokół 	Front ryflowany 	Front ryflowany z cokółem 	② Dopłata za kolor frontu 2 grupa cenowa (MARO wysoki polysk) ③ Dopłata za kolor frontu 3 grupa cenowa (HPL kolekcja ABET)	NADSTAWKI	Cena netto	
dlugość frontu	Kod / Cena netto							
1. Lada prosta - element przedni  	1600	MP 01	MC 31	MR 61	MK 17	② ③	Nadstawka - element przedni  	plyta
	UPUST od ceny ② → (gdy wnętrze frontu będzie w 1 grupie) UPUST od ceny ③ → (gdy wnętrze frontu będzie w 1 grupie)							szkło
	2000	MP 02	MC 32	MR 62	MK 18	② ③		plyta
	UPUST od ceny ② → (gdy wnętrze frontu będzie w 1 grupie) UPUST od ceny ③ → (gdy wnętrze frontu będzie w 1 grupie)							szkło
2. Lada prosta - element przedni lewy  	1600	MP 04	MC 34	MR 64	MK 20	② ③	Nadstawka - element przedni lewy  	plyta
	UPUST od ceny ② → (gdy wnętrze frontu będzie w 1 grupie) UPUST od ceny ③ → (gdy wnętrze frontu będzie w 1 grupie)							szkło
	2000	MP 05	MC 35	MR 65	MK 21	② ③		plyta
	UPUST od ceny ② → (gdy wnętrze frontu będzie w 1 grupie) UPUST od ceny ③ → (gdy wnętrze frontu będzie w 1 grupie)							szkło
3. Lada prosta - element przedni prawy  	1600	MP 07	MC 37	MR 67	MK 23	② ③	Nadstawka - element przedni prawy  	plyta
	UPUST od ceny ② → (gdy wnętrze frontu będzie w 1 grupie) UPUST od ceny ③ → (gdy wnętrze frontu będzie w 1 grupie)							szkło
	2000	MP 08	MC 38	MR 68	MK 24	② ③		plyta
	UPUST od ceny ② → (gdy wnętrze frontu będzie w 1 grupie) UPUST od ceny ③ → (gdy wnętrze frontu będzie w 1 grupie)							szkło
2400 	2400	MP 03	MC 33	MR 63	MK 19	② ③	Nadstawka - element przedni 	plyta
	UPUST od ceny ② → (gdy wnętrze frontu będzie w 1 grupie) UPUST od ceny ③ → (gdy wnętrze frontu będzie w 1 grupie)							szkło
	2400	MP 06	MC 36	MR 66	MK 22	② ③		plyta
	UPUST od ceny ② → (gdy wnętrze frontu będzie w 1 grupie) UPUST od ceny ③ → (gdy wnętrze frontu będzie w 1 grupie)							szkło
2400 	2400	MP 09	MC 39	MR 69	MK 25	② ③	Nadstawka - element przedni 	plyta
	UPUST od ceny ② → (gdy wnętrze frontu będzie w 1 grupie) UPUST od ceny ③ → (gdy wnętrze frontu będzie w 1 grupie)							szkło
	2400	MP 09	MC 39	MR 69	MK 25	② ③		plyta
	UPUST od ceny ② → (gdy wnętrze frontu będzie w 1 grupie) UPUST od ceny ③ → (gdy wnętrze frontu będzie w 1 grupie)							szkło

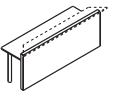
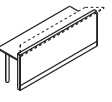
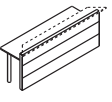
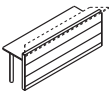
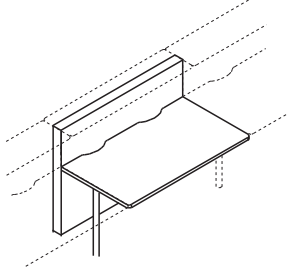
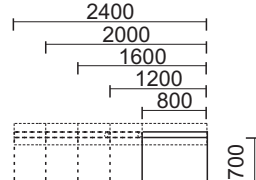
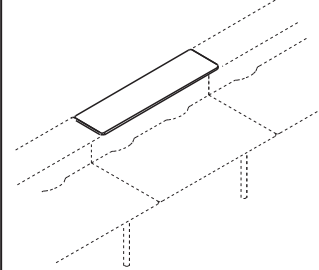
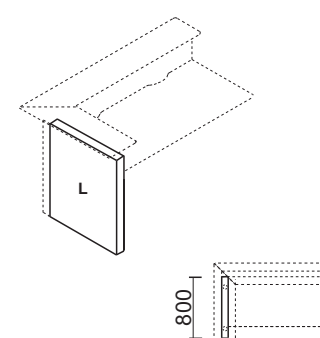
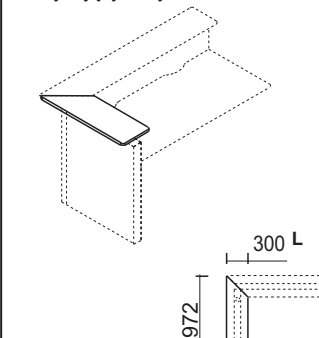
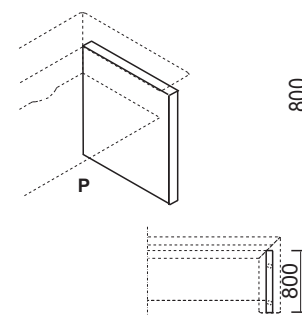
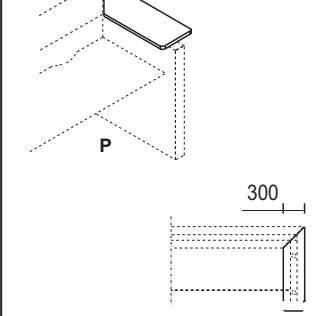
eMeL LADY RECEPCYJNE FRONTY WIELOELEMENTOWE	eMeL 1	eMeL 2	eMeL 3	eMeL 4	DOPLĄTATY				
	Front gładki 	Front gładki i cokół 	Front ryflowany 	Front ryflowany z cokółem 	② Dopłata za kolor frontu 2 grupa cenowa (MARO wysoki połysk) ③ Dopłata za (1) kolor frontu 3 grupa cenowa (HPL kolekcja ABET)	NADSTAWKI	Cena netto		
dlugość frontu	Kod / Cena netto								
4. Lada prosta - element środkowy  	800	MP 10	MC 40	MR 70	MK 26	② ③	Nadstawka - element środkowy  800 płyta szkło		
		UPUST od ceny ② → (gdy wnętrze frontu będzie w 1 grupie) UPUST od ceny ③ → (gdy wnętrze frontu będzie w 1 grupie)		1200	MP 11	MC 41		MR 71	MK 27
	UPUST od ceny ② → (gdy wnętrze frontu będzie w 1 grupie) UPUST od ceny ③ → (gdy wnętrze frontu będzie w 1 grupie)		1600		MP 12	MC 42	MR 72	MK 28	② ③
	UPUST od ceny ② → (gdy wnętrze frontu będzie w 1 grupie) UPUST od ceny ③ → (gdy wnętrze frontu będzie w 1 grupie)			2000	MP 13	MC 43	MR 73	MK 29	② ③
	UPUST od ceny ② → (gdy wnętrze frontu będzie w 1 grupie) UPUST od ceny ③ → (gdy wnętrze frontu będzie w 1 grupie)		2400		MP 14	MC 44	MR 74	MK 30	② ③
	UPUST od ceny ② → (gdy wnętrze frontu będzie w 1 grupie) UPUST od ceny ③ → (gdy wnętrze frontu będzie w 1 grupie)								
	5. Lada prosta - element boczny zamykający lewy  800	MP 15	MC 45	MR 75	MK 31	② ③	Nadstawka - element boczny zamykający lewy  800 300 L 972 płyta szkło		
		UPUST od ceny ② → (gdy wnętrze frontu będzie w 1 grupie) UPUST od ceny ③ → (gdy wnętrze frontu będzie w 1 grupie)							
	6. Lada prosta - element boczny zamykający prawy  800	MP 16	MC 46	MR 76	MK 32	② ③	Nadstawka - element boczny zamykający prawy  800 300 972 płyta szkło		
		UPUST od ceny ② → (gdy wnętrze frontu będzie w 1 grupie) UPUST od ceny ③ → (gdy wnętrze frontu będzie w 1 grupie)							

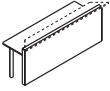
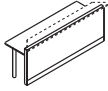
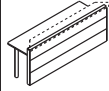
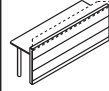
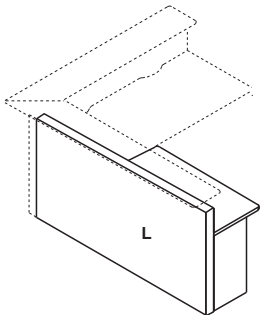
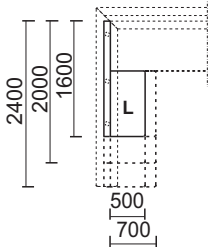
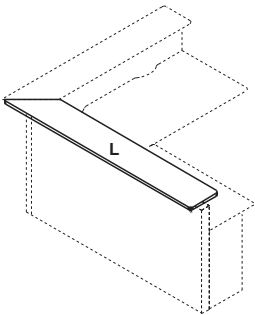
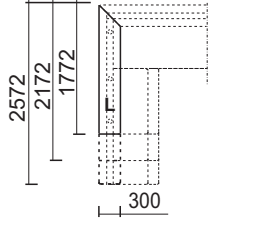
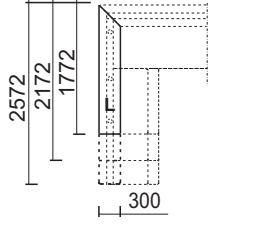
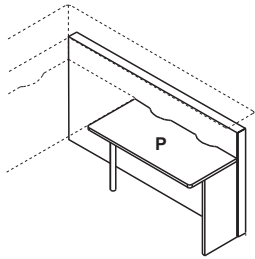
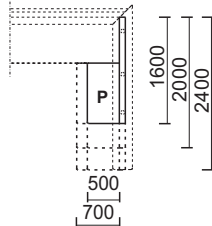
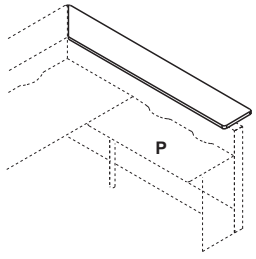
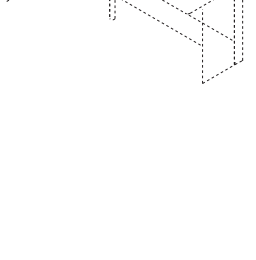
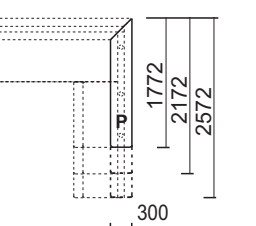
eMeL LADY RECEPCYJNE FRONTY WIELOELEMENTOWE		eMeL 1	eMeL 2	eMeL 3	eMeL 4	DOPLĄTY					
		Front gładki 	Front gładki i cokół 	Front ryflowany 	Front ryflowany z cokółem 	② Dopłata za (1) kolor frontu 2 grupa cenowa (MARO wysoki połysk) ③ Dopłata za (1) kolor frontu 3 grupa cenowa (HPL kolekcja ABET)		NADSTAWKI			
długość frontu		Kod / Cena netto									
7. Lada prosta element boczny pomocniczy lewy  	1600	gł. blatu 500	MP 17	MC 47	MR 77	MK 33	②	Nadstawka - element boczny pomocniczy lewy 	1600	plyta	
		gł. blatu 700	MP 18	MC 48	MR 78	MK 34	③			szkło	
	UPUST od ceny ② → (gdy wnętrze frontu będzie w 1 grupie) UPUST od ceny ③ → (gdy wnętrze frontu będzie w 1 grupie)										
	2000	gł. blatu 500	MP 19	MC 49	MR 79	MK 35	②	Nadstawka - element boczny pomocniczy lewy 	2000	plyta	
		gł. blatu 700	MP 20	MC 50	MR 80	MK 36	③			szkło	
	UPUST od ceny ② → (gdy wnętrze frontu będzie w 1 grupie) UPUST od ceny ③ → (gdy wnętrze frontu będzie w 1 grupie)										
2400	gł. blatu 500	MP 21	MC 51	MR 81	MK 40	②	Nadstawka - element boczny pomocniczy lewy 	2400	plyta		
	gł. blatu 700	MP 22	MC 52	MR 82	MK 41	③			szkło		
UPUST od ceny ② → (gdy wnętrze frontu będzie w 1 grupie) UPUST od ceny ③ → (gdy wnętrze frontu będzie w 1 grupie)											
8. Lada prosta element boczny pomocniczy prawy  	1600	gł. blatu 500	MP 23	MC 53	MR 83	MK 42	②	Nadstawka - element boczny pomocniczy prawy 	1600	plyta	
		gł. blatu 700	MP 24	MC 54	MR 84	MK 43	③			szkło	
	UPUST od ceny ② → (gdy wnętrze frontu będzie w 1 grupie) UPUST od ceny ③ → (gdy wnętrze frontu będzie w 1 grupie)										
	2000	gł. blatu 500	MP 25	MC 55	MR 85	MK 44	②	Nadstawka - element boczny pomocniczy prawy 	2000	plyta	
		gł. blatu 700	MP 26	MC 56	MR 86	MK 45	③			szkło	
	UPUST od ceny ② → (gdy wnętrze frontu będzie w 1 grupie) UPUST od ceny ③ → (gdy wnętrze frontu będzie w 1 grupie)										
2400	gł. blatu 500	MP 27	MC 57	MR 87	MK 46	②	Nadstawka - element boczny pomocniczy prawy 	2400	plyta		
	gł. blatu 700	MP 28	MC 58	MR 88	MK 47	③			szkło		
UPUST od ceny ② → (gdy wnętrze frontu będzie w 1 grupie) UPUST od ceny ③ → (gdy wnętrze frontu będzie w 1 grupie)											

LADY RECEPCYJNE eMeL 5

FRONTY PODŚWIETLANE WOLNOSTOJĄCE

PRZYKŁADOWE ZESTAWY

Zestaw 10 Trzy lady łukowe

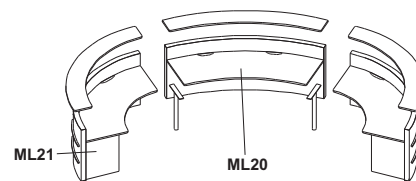
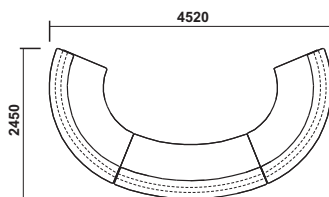
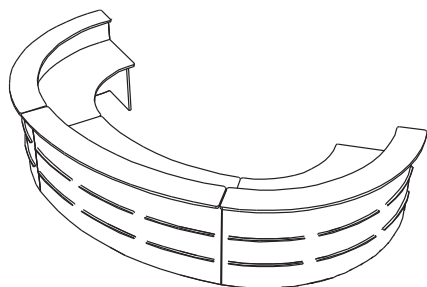

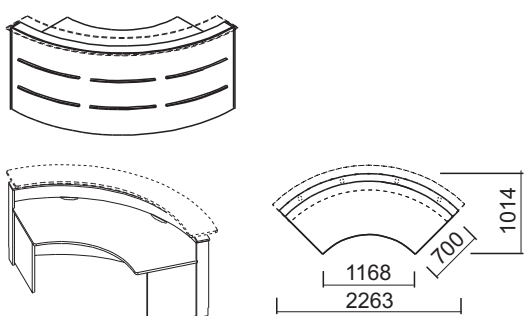
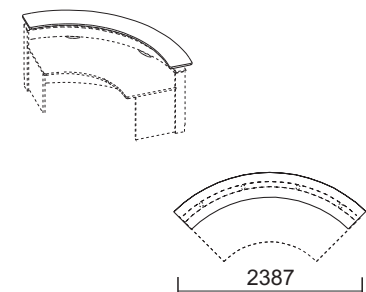
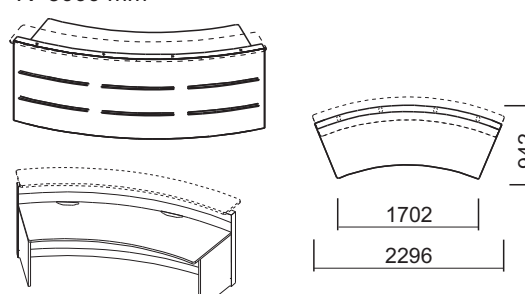
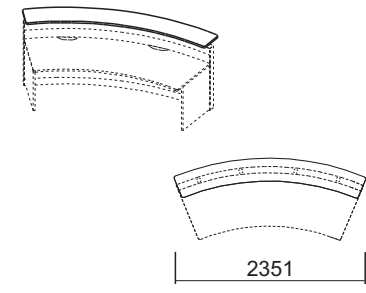
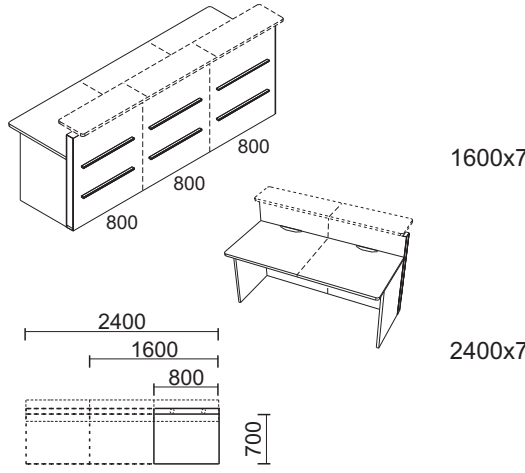
Kod / Cena netto	DOPLATY		Cena netto
	2	3	
	2 Dopłata za (1) kolor frontu 2 grupa cenowa (MARO wysoki połysk) 3 Dopłata za (1) kolor frontu 3 grupa cenowa (HPL kolekcja ABET)		
	NADSTAWKI		
1. Lada łukowa z frontem podświetlanym R=1600 mm 90°	ML 21	2 3	Nadstawka R=1600 mm 90°
	UPUST od ceny 2 → (gdy wnętrze frontu będzie w 1 grupie) UPUST od ceny 3 → (gdy wnętrze frontu będzie w 1 grupie)		płyta szkło
2. Lada łukowa z frontem podświetlanym R=3000 mm 45°	ML 20	2 3	Nadstawka R=3000 mm 45°
	UPUST od ceny 2 → (gdy wnętrze frontu będzie w 1 grupie) UPUST od ceny 3 → (gdy wnętrze frontu będzie w 1 grupie)		płyta szkło
3. Lada prosta z frontem podświetlanym 800x700	ML 24	2 3	Nadstawka do lady prostej
	UPUST od ceny 2 → (gdy wnętrze frontu będzie w 1 grupie) UPUST od ceny 3 → (gdy wnętrze frontu będzie w 1 grupie)	ML 22	785x300
	UPUST od ceny 2 → (gdy wnętrze frontu będzie w 1 grupie) UPUST od ceny 3 → (gdy wnętrze frontu będzie w 1 grupie)	ML 25	1585x300
	UPUST od ceny 2 → (gdy wnętrze frontu będzie w 1 grupie) UPUST od ceny 3 → (gdy wnętrze frontu będzie w 1 grupie)		2385x300
	UPUST od ceny 2 → (gdy wnętrze frontu będzie w 1 grupie) UPUST od ceny 3 → (gdy wnętrze frontu będzie w 1 grupie)		2385x300
			płyta szkło płyta szkło płyta szkło

LADY RECEPCYJNE eMeL 5

FRONTY PODŚWIETLANE WIELOELEMENTOWE

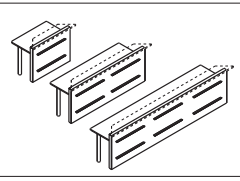
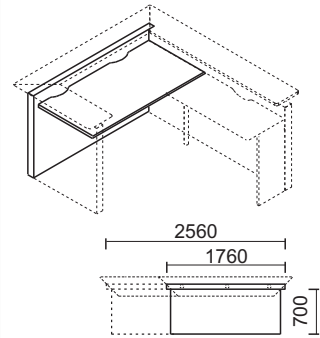
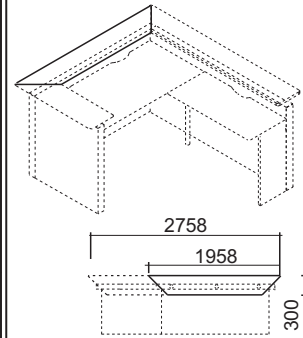
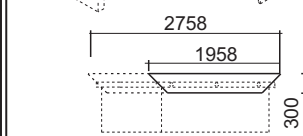
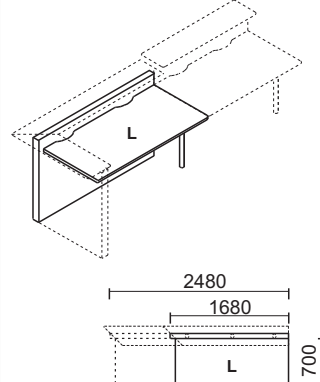
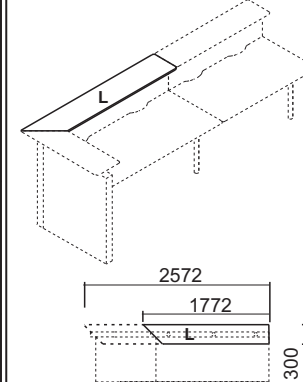
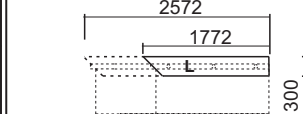
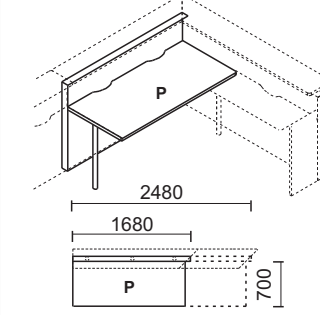
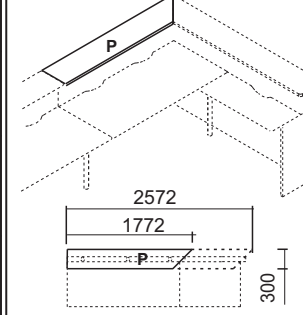
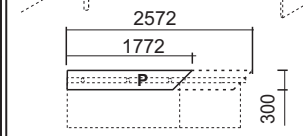
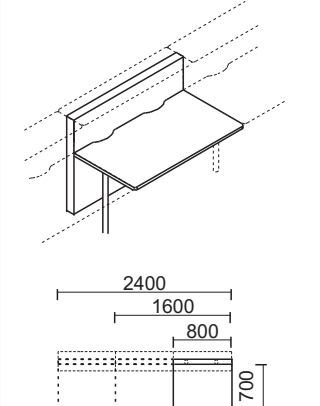
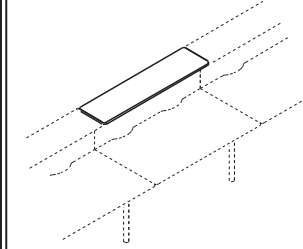
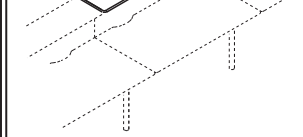
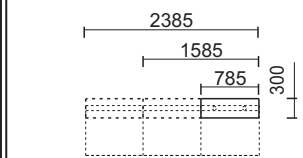
	długość frontu		DOPLĄTY		NADSTAWKI	Cena netto
			2 Dopłata za kolor frontu 2 grupa cenowa (MARO wysoki połysk)	3 Dopłata za kolor frontu 3 grupa cenowa (HPL kolekcja ABET)		
		Kod / Cena netto				
1. Lada prosta - element przedni 	1760	ML 05	2	3	Nadstawka - element przedni 	płyta szkło
		UPUST od ceny 2 → (gdy wewnątrz frontu będzie w 1 grupie) UPUST od ceny 3 → (gdy wewnątrz frontu będzie w 1 grupie)				
	2560	ML 09	2	3	Nadstawka - element przedni 	płyta szkło
		UPUST od ceny 2 → (gdy wewnątrz frontu będzie w 1 grupie) UPUST od ceny 3 → (gdy wewnątrz frontu będzie w 1 grupie)				
2. Lada prosta - element przedni lewy 	1680	ML 15	2	3	Nadstawka - element przedni lewy 	płyta szkło
		UPUST od ceny 2 → (gdy wewnątrz frontu będzie w 1 grupie) UPUST od ceny 3 → (gdy wewnątrz frontu będzie w 1 grupie)				
	2480	ML 19	2	3	Nadstawka - element przedni lewy 	płyta szkło
		UPUST od ceny 2 → (gdy wewnątrz frontu będzie w 1 grupie) UPUST od ceny 3 → (gdy wewnątrz frontu będzie w 1 grupie)				
3. Lada prosta - element przedni prawy 	1680	ML 26	2	3	Nadstawka - element przedni prawy 	płyta szkło
		UPUST od ceny 2 → (gdy wewnątrz frontu będzie w 1 grupie) UPUST od ceny 3 → (gdy wewnątrz frontu będzie w 1 grupie)				
	2480	ML 29	2	3	Nadstawka - element przedni prawy 	płyta szkło
		UPUST od ceny 2 → (gdy wewnątrz frontu będzie w 1 grupie) UPUST od ceny 3 → (gdy wewnątrz frontu będzie w 1 grupie)				
4. Lada prosta - element środkowy 	800	ML 24	2	3	Nadstawka - element środkowy 	płyta szkło
		UPUST od ceny 2 → (gdy wewnątrz frontu będzie w 1 grupie) UPUST od ceny 3 → (gdy wewnątrz frontu będzie w 1 grupie)				
	1600	ML 22	2	3	Nadstawka - element środkowy 	płyta szkło
		UPUST od ceny 2 → (gdy wewnątrz frontu będzie w 1 grupie) UPUST od ceny 3 → (gdy wewnątrz frontu będzie w 1 grupie)				
	2400	ML 25	2	3	Nadstawka - element środkowy 	płyta szkło
		UPUST od ceny 2 → (gdy wewnątrz frontu będzie w 1 grupie) UPUST od ceny 3 → (gdy wewnątrz frontu będzie w 1 grupie)				

2 lub **3** oznacza grupę kolorystyczną (front + boki oraz wewnątrz frontu lady)

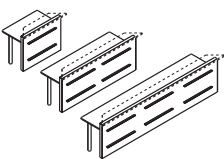
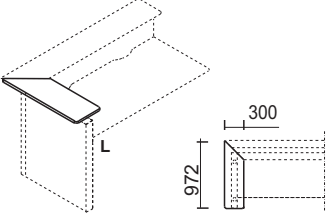
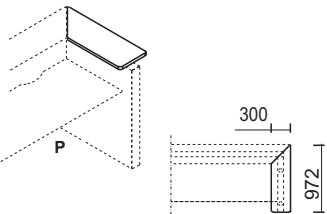
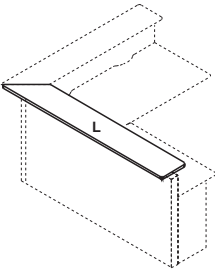
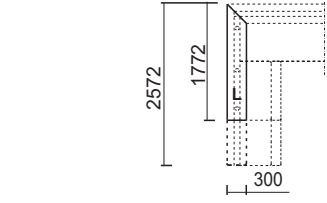
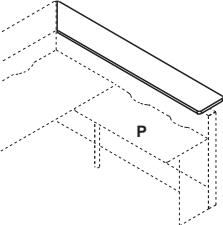
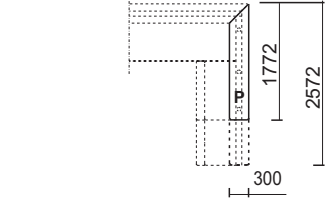

LADY RECEPCYJNE eMeL 5

FRONTY PODŚWIETLANE WIELOELEMENTOWE

długość frontu	 Kod / Cena netto	DOPLĄTY		NADSTAWKI	Cena netto
		Dopłata za kolor frontu 2 grupa cenowa (MARO wysoki połysk)	Dopłata za (1) kolor frontu 3 grupa cenowa (HPL kolekcja ABET)		
800	ML 37	②	③	Nadstawka - element boczny zamykający lewy 	płyta szkło
800	ML 38	②	③	Nadstawka - element boczny zamykający prawy 	płyta szkło
1600	gł. blatu 500 ML 47	②	③	Nadstawka - element boczny pomocniczy lewy 	płyta szkło
	gł. blatu 700 ML 48				
2400	gł. blatu 500 ML 98	②	③		płyta szkło
	gł. blatu 700 ML 99				
1600	gł. blatu 500 ML 68	②	③	Nadstawka - element boczny pomocniczy prawy 	płyta szkło
	gł. blatu 700 ML 69				
2400	gł. blatu 500 ML 70	②	③		płyta szkło
	gł. blatu 700 ML 71				

② lub ③ oznacza grupę kolorystyczną (front + boki oraz wewnątrz frontu lady)

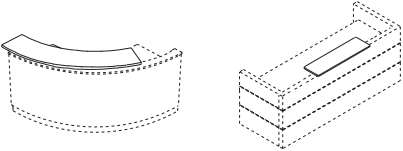
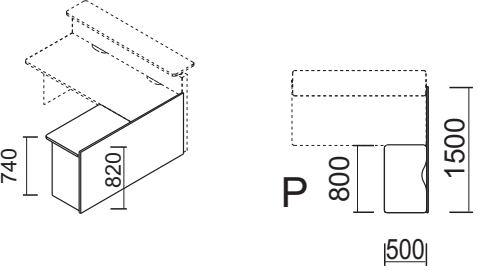
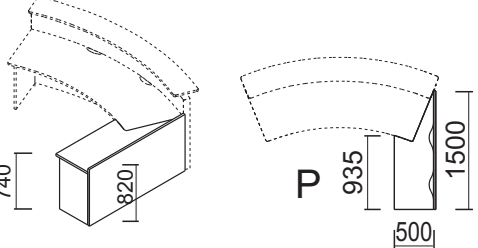
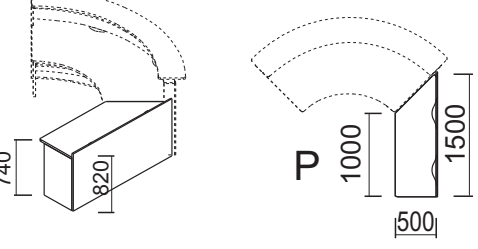
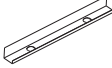
ELEMENTY DODATKOWE - eMeL

		eMeL1	eMeL2	eMeL3	eMeL4	eMeL5	② Dopłata za kolor frontu 2 grupa cenowa (MARO wysoki połysk)
		Kod / Cena netto					
1. Pomocnik do lady prostej - panel wg oferty kolorystycznej płyty gr=18mm							
	L	ML 63	ML 63	ML 63	ML 63	ML 63	②
	P	ML 62	ML 62	ML 62	ML 62	ML 62	
2. Pomocnik do lady łukowej - panel wg oferty kolorystycznej płyty gr=18mm							
	L	ML 61	ML 61	ML 61	ML 61	ML 61	
	P	ML 60	ML 60	ML 60	ML 60	ML 60	
	L	ML 65	ML 65	ML 65	ML 65	ML 65	
	P	ML 64	ML 64	ML 64	ML 64	ML 64	
3. Kanaly kablowe poziome - mocowanie h=500 mm							
Mocowanie do frontu lady prostej							
	dł. 800	DL 01	DL 01	DL 01	DL 01	DL 01	
	dł. 1200	DL 02	DL 02	DL 02	DL 02	DL 02	
Mocowane do frontu lady łukowej							
	dł. 600	DL 03	DL 03	DL 03	DL 03	DL 03	

Uwagi dodatkowe:

- Cokół lady w kolorze z oferty MARO innym niż aluminium szczotkowane - dopłata +3%
- Istnieje możliwość wykonania frontu lady i nadstawki w innej kolorystyce laminatu HPL.
- Istnieje możliwość zmiany długości elementów lady (dla lady prostej) - dopłata +15 %, dla lady łukowej - dopłata + 40 % do ceny najbardziej zbliżonego elementu. UWAGA! Nie zmieniamy promienia lady.
- Zamiana nóg płytowych na metalowe w zestawach - nie zmienia ceny lady.

NOTATKI

NOTATKI